



昭輝實業股份有限公司

Y.C.C. PARTS MFG. CO., LTD.

 1339.TW

法人說明會

2022/08/09

主講人：林宜宏 總裁

免責聲明

- 一、本簡報及同時發佈之相關訊息內，含有從公司內部與外部來源所取得的預測性資訊。
- 二、本公司未來實際所發生的營運結果，財務狀況以及業務展望，可能與這些預測性資訊與預估有所差異，其原因可能來自於各種本公司所不能掌控的風險。
- 三、本簡報中對未來的展望，反應本公司截至目前為止對於未來的看法。對於這些看法，未來若有任何變更或調整時，本公司並不負責隨時提醒或更新。
- 四、本簡報及內容未經本公司書面同意，不得任意取用。





簡報大綱



1

公司簡介

2

產業概況

3

經營實績

4

研究發展

5

競爭優勢

6

經營發展策略

7

願景與展望



1

公司簡介

1. 基本資料

2. 主要產品



1. 公司簡介 - 廠區概況



集團總部 -

昭輝實業股份有限公司

土地面積: 116,265平方公尺

工廠生產: AM碰撞件



常熟富特汽車飾件有限公司

土地面積: 76,953平方公尺

工廠生產: OE內飾件



遼寧和泰汽車零部件有限公司

土地面積: 40,000平方公尺

工廠生產: OE內飾件



長頡科技股份有限公司

土地面積: 80,180平方公尺

工廠生產: 模具開發



昭輝實業股份有限公司

Your Customers' Best Choice

| YCC Group Presentation

Copyright © 2018 by YCC PARTS MFG CO., LTD. All right reserved.

1. 公司簡介 - 全球銷售版圖

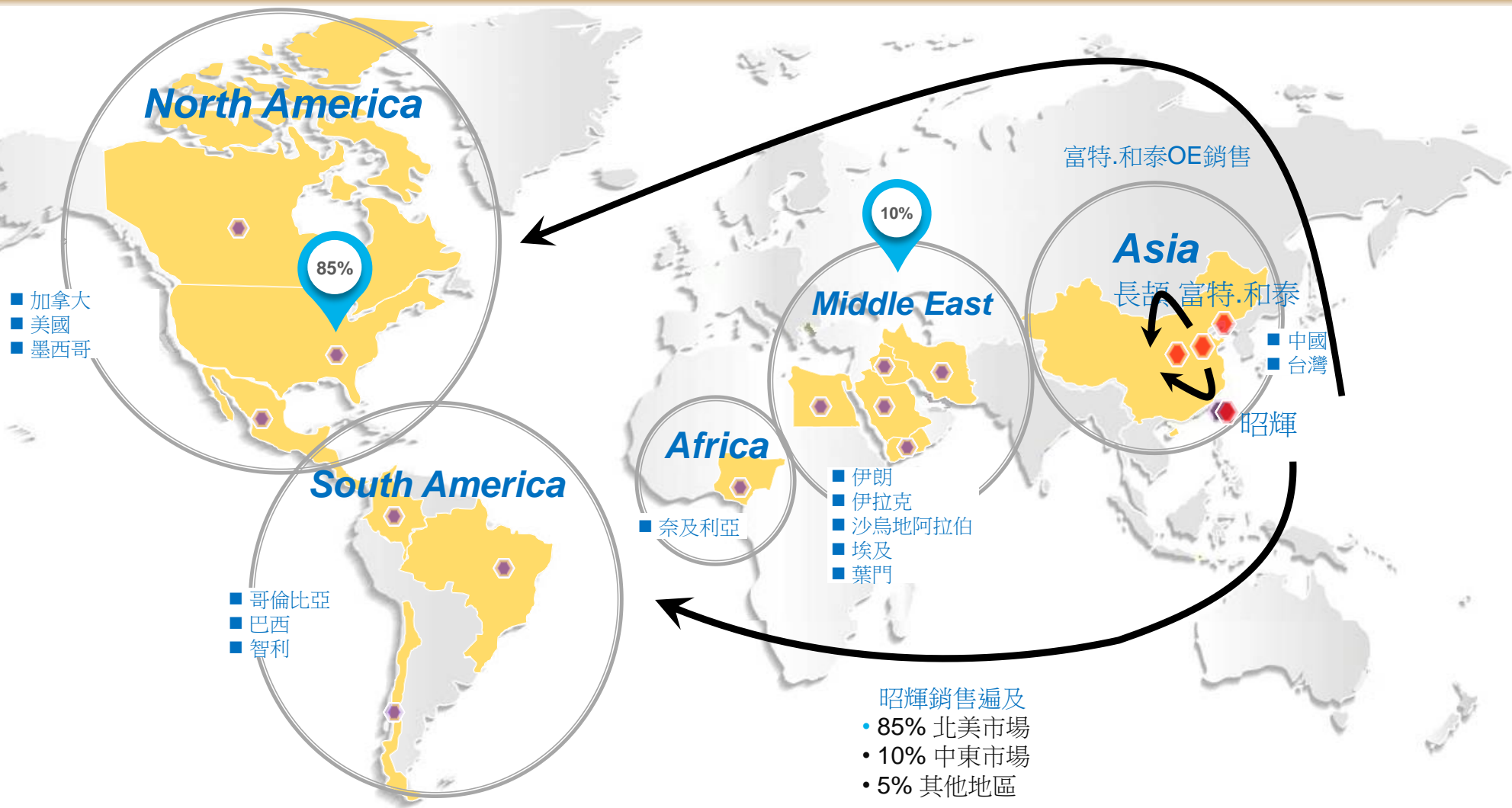

昭輝實業股份有限公司

Your Customers' Best Choice

| YCC Group Presentation

1. 公司簡介 - 產品介紹

昭輝(AM)-主要產品



前/後保險桿



水箱護罩



下飾板



大燈支架



1. 公司簡介 - 產品介紹

福特.和泰(OE)-主要產品



安全氣囊蓋



視屏框



儀表飾板



側安全氣囊蓋



喇叭網



中控件



1. 公司簡介 - OE 主要客群



昭輝實業股份有限公司

Your Customers' Best Choice

| YCC Group Presentation

Copyright © 2018 by YCC PARTS MFG CO., LTD. All right reserved.



2

產業概況



市場概況

售後維修市場



2. 市場概況 2014-2022年全球汽車 (Worldwide Vehicle Sales) 銷售變化

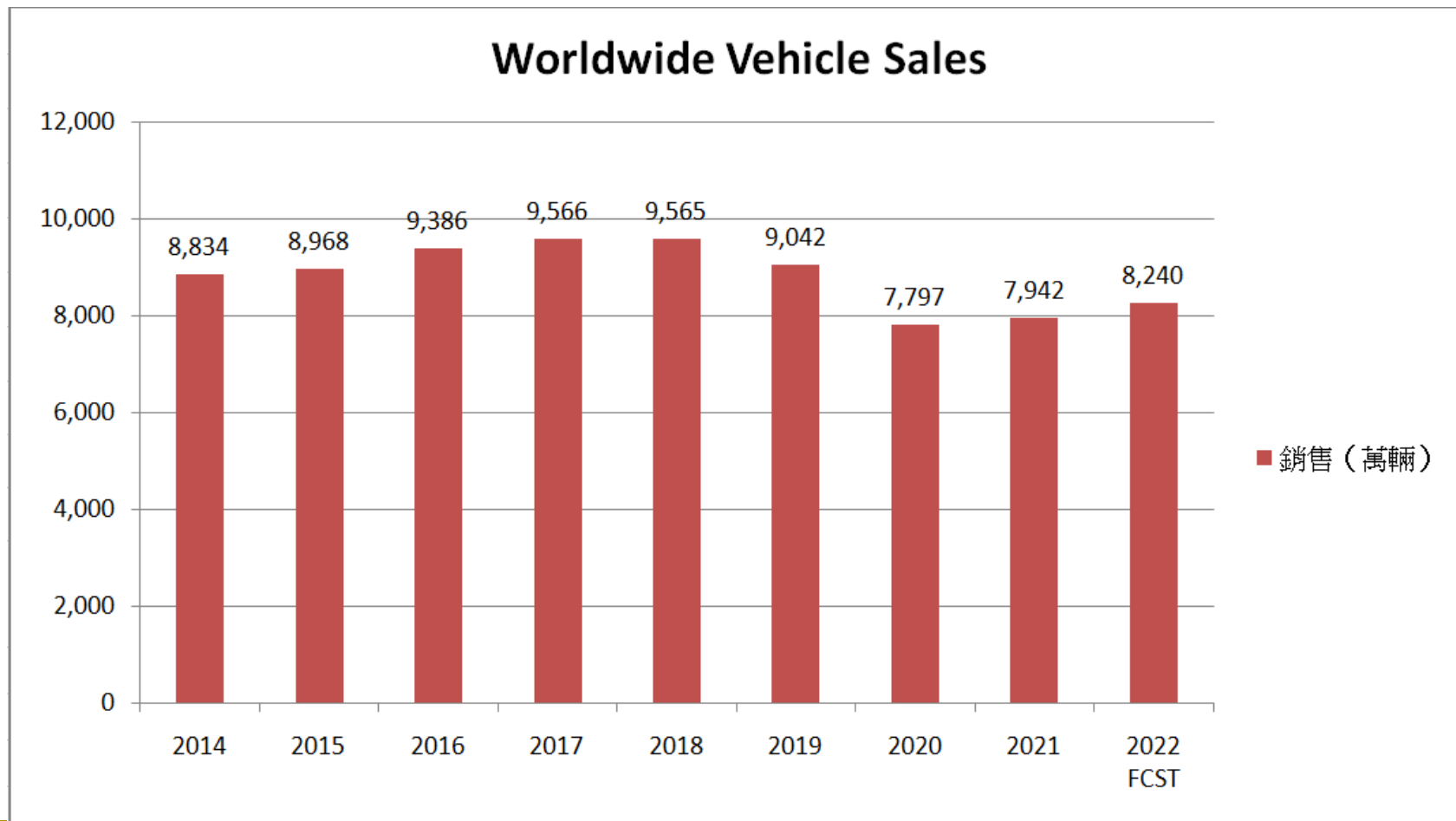

2. 市場概況 2014-2022年美國汽車（USA Vehicle Sales）銷售變化

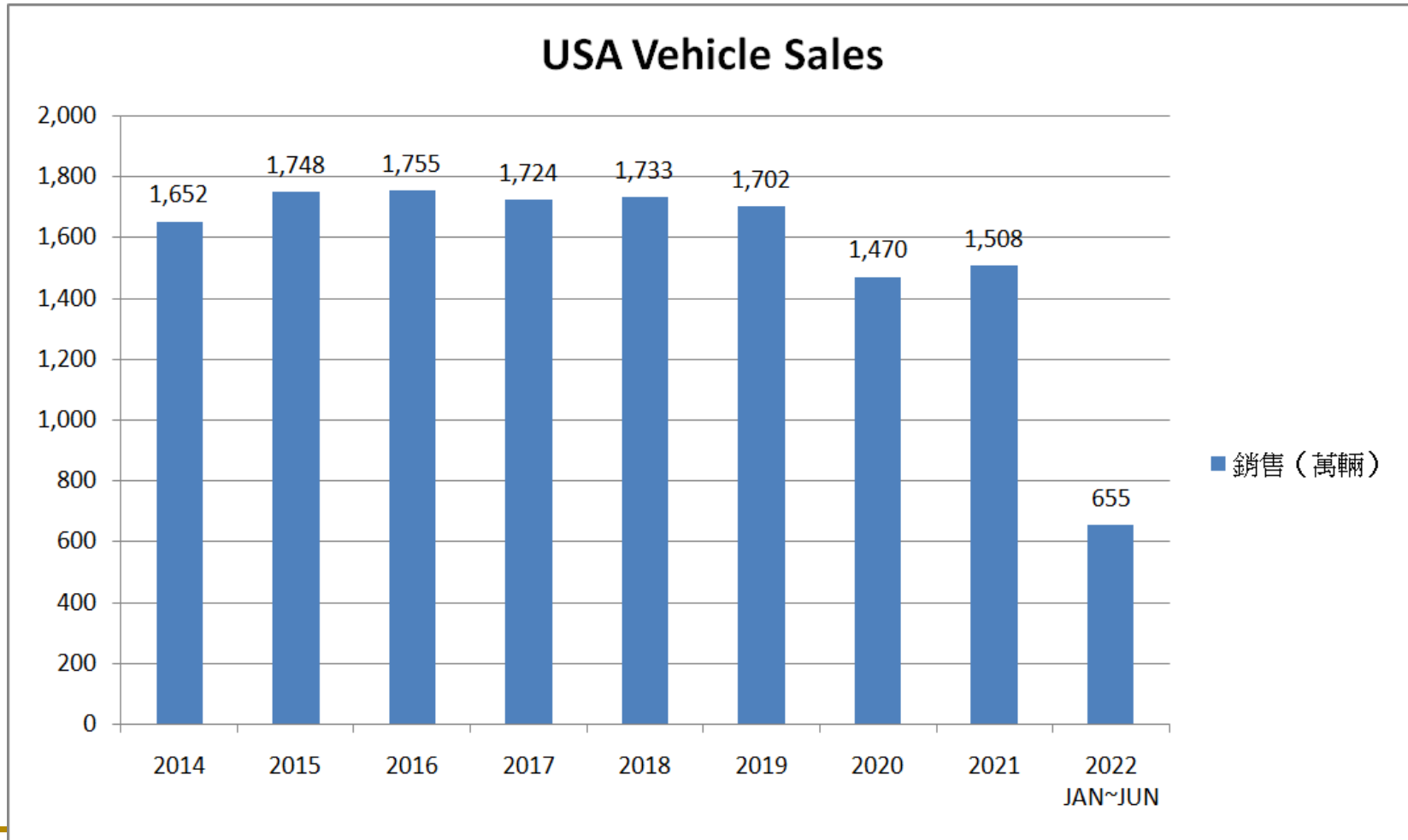

2. 市場概況 2014-2022年中國汽車銷售變化



2. 市場概況 不斷增長的汽車保有量

NUMBER OF REGISTERED VEHICLES IN US	CAR OWNERSHIP STATISTIC	INCREASE
Number of registered vehicles in US 2022 (proj.)	290.8 million	+1.3 million
Number of registered vehicles in US 2021 (est.)	289.5 million	+2.6 million
Number of registered vehicles in US 2020	286.9 million	+2.4 million
Number of registered vehicles in US 2019	284.5 million	+5.2 million
Number of registered vehicles in US 2018	276.1 million	+5.7 million
Number of registered vehicles in US 2017	270.4 million	+6.4 million
Number of registered vehicles in US 2016	264.0 million	+6.1 million
Number of registered vehicles in US 2015	257.9 million	+5.3 million
Number of registered vehicles in US 2014	252.6 million	+3.7 million
Number of registered vehicles in US 2013	248.9 million	+0.2 million
Number of registered vehicles in US 2012	248.7 million	***

未來有更多的服務和維修機會



2. 市場概況 汽車保有年限上升

根據 S&P Global Mobility 統計，2022年美國路上平均汽車年齡上升至12.2年，逐年創下歷史新高。全球微芯片短缺，加上相關的供應鍊和庫存挑戰，是推動美國平均車齡更高的主要因素。日益增長的汽車持有年限使售後維修商機持續成長。

Average age by vehicle type

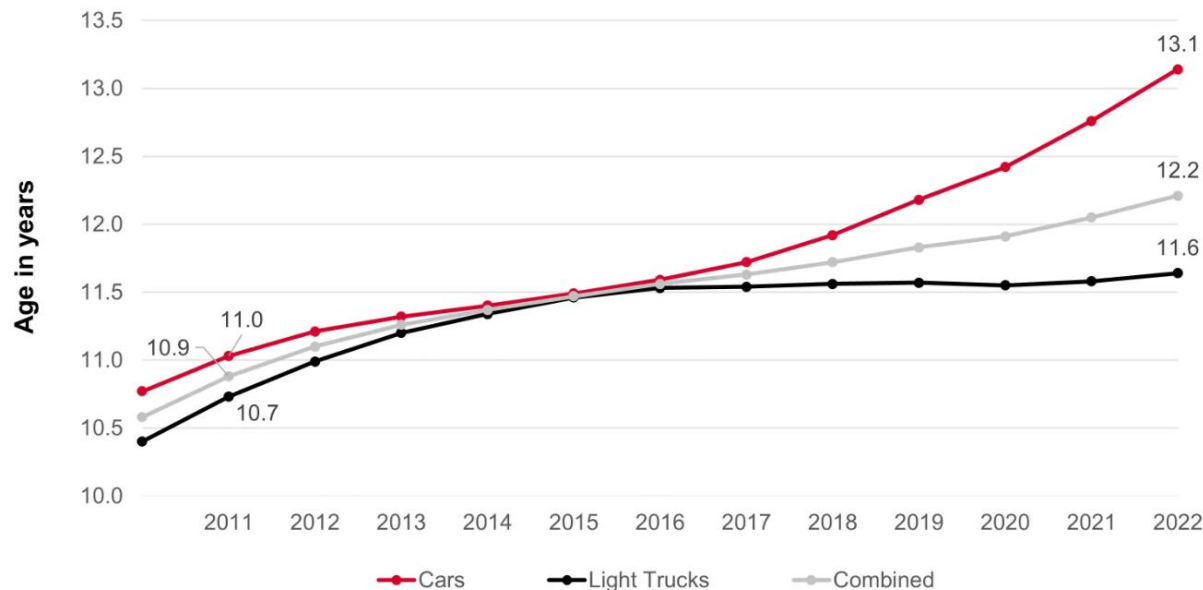

Note: Data as on January 1 of each year
Source: S&P Global Mobility

© 2022 S&P Global Mobility



昭輝實業股份有限公司

Your Customers' Best Choice

| YCC Group Presentation

Copyright © 2018 by YCC PARTS MFG CO., LTD. All right reserved.

售後維修市場市佔率及優勢

昭輝集團AM塑膠件市佔率及競爭優勢

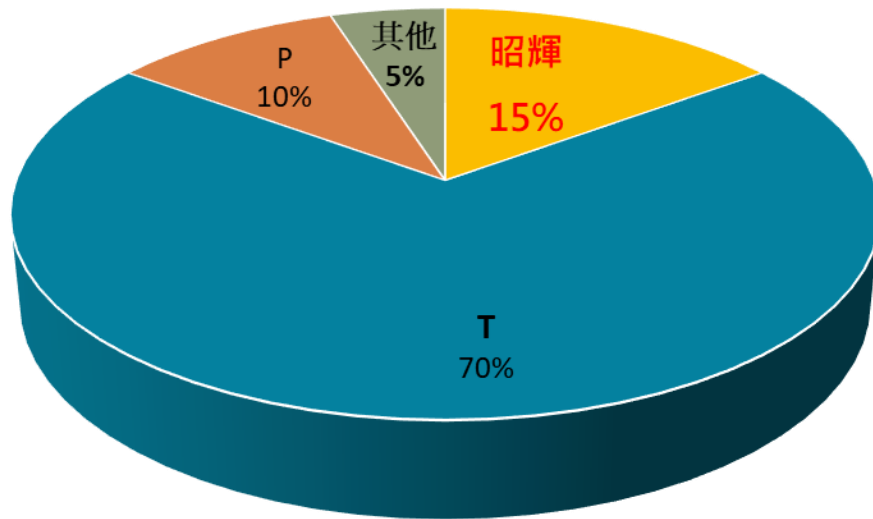

競爭優勢

- ★ 投入AM市場超過30年累積模具數超過2,000套
- ★ 自有模具廠，能加速模具維修及開發時間
- ★ 產品線齊全且每年持續開發新產品
- ★ 導入自動及半自動化生產，提高生產效率
- ★ 所有產品皆為廠內自製，品質嚴格把關





3

經營實績

1. 歷年營收狀況
2. 經營實績
3. 股利政策



3. 經營實績 - 歷年營收狀況

歷年合併營業收入

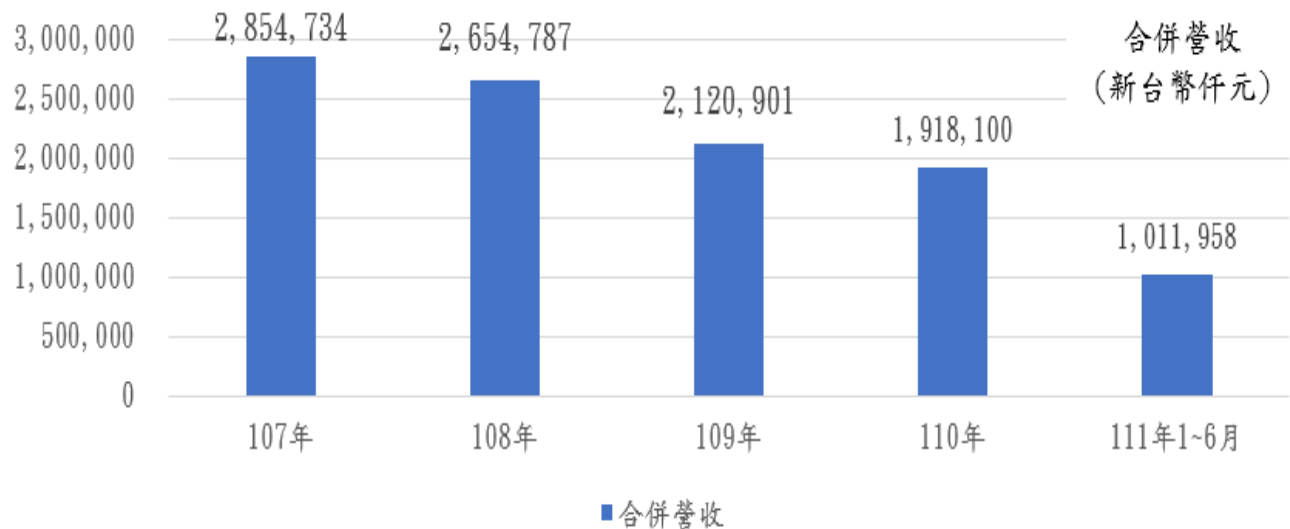

110年銷售地區別分析(合併)

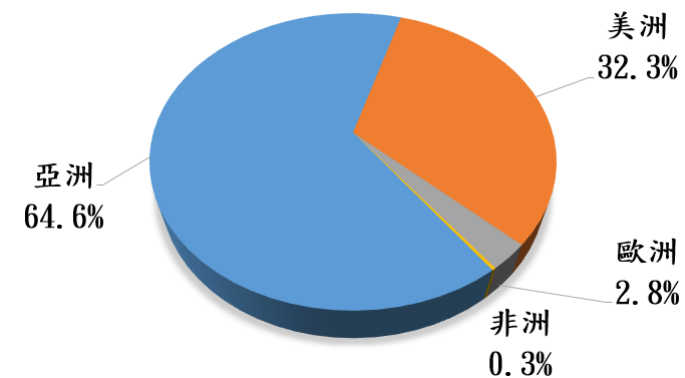

3. 經營實績 – 合併資產負債表

合併資產負債表

單位：新台幣仟元

	107年度	108年度	109年度	110年度	111年度 前一季	110年 前一季
流動資產	2,505,618	1,930,263	2,035,739	1,825,688	1,920,274	2,088,970
非流動資產	3,819,269	3,418,286	3,262,662	3,226,177	3,288,760	3,240,994
資產總額	6,324,887	5,348,549	5,298,401	5,051,865	5,209,034	5,329,964
流動負債	1,734,453	1,105,758	1,102,423	916,228	1,121,543	1,102,842
非流動負債	1,148,117	644,902	610,317	585,379	549,719	581,062
負債總額	2,882,570	1,750,660	1,712,740	1,501,607	1,671,262	1,683,904
股東權益總額	3,442,317	3,597,889	3,585,661	3,550,258	3,537,772	3,646,060
普通股股本	741,389	741,389	741,389	741,389	741,239	741,389
負債及股東權益總額	6,324,887	5,348,549	5,298,401	5,051,865	5,209,034	5,329,964



3. 經營實績 – 合併綜合損益表及現金流量表

合併綜合損益表

單位：新台幣仟元
每股盈餘：新台幣元

	107年度	108年度	109年度	110年度	111年度 前一季	110年 前一季
營業收入	2,854,734	2,654,787	2,120,901	1,918,100	511,585	516,642
營業成本	(2,107,793)	(1,849,701)	(1,483,398)	(1,472,524)	(400,223)	(387,865)
營業毛利	746,941	805,086	637,503	445,576	111,362	128,777
毛利率	26%	30%	30%	23%	22%	25%
營業費用	(360,057)	(328,113)	(287,060)	(271,087)	(83,486)	(82,378)
營業淨利	386,884	476,973	350,443	174,489	27,876	46,399
營業外收入及支出	(12,680)	(13,947)	(171,746)	(4,083)	119,324	27,688
稅前淨利	374,204	463,026	178,697	170,406	147,200	74,087
所得稅費用	(89,644)	(90,198)	(59,084)	(42,707)	(37,329)	(19,341)
本期淨利	284,560	372,828	119,613	127,699	109,871	54,746
每股盈餘	4.15	5.08	1.59	1.83	1.54	0.78

合併現金流量表

單位：新台幣仟元

現金流量 淨流入(出)	107年	108年	109年	110年	111年 前一季	110年 前一季
營業活動	769,259	643,939	658,194	424,930	58,146	57,568
投資活動	(17,289)	226,538	(534,502)	(280,380)	(298,829)	(67,367)
籌資活動	(469,333)	(1,135,592)	(233,667)	(233,306)	(16,433)	50,389
資本支出	(88,742)	(165,874)	(139,043)	(306,802)	(129,010)	(36,620)



3. 股利政策

年度	EPS	現金股利	盈餘配股	資本公積配股	股利合計
107年度 (108年度分配)	4.15	2	X	X	2
108年度 (109年度分配)	5.08	2	X	X	2
109年度 (110年度分配)	1.59	2	X	X	2
110年度 (111年度分配)	1.83	2	X	X	2





4

研究發展

研發成果



4. 研發中心概述

中、短期兩大核心主軸目標

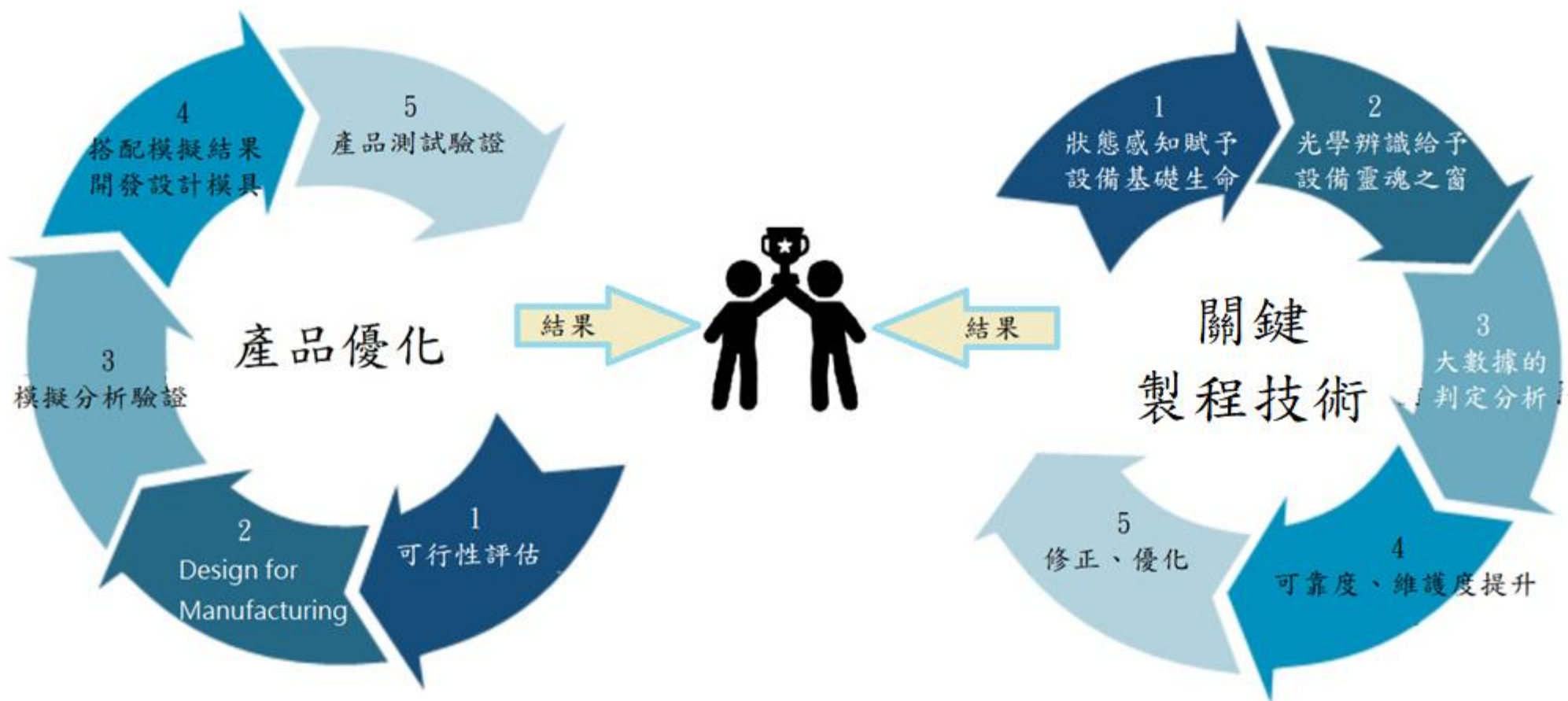

昭輝實業股份有限公司

Your Customers' Best Choice

Copyright © 2018 by YCC PARTS MFG CO., LTD. All right reserved.

| YCC Group Presentation

4. 研發中心概述

研發領域佈局及定位

自主研發汽車零配件及自動化/智能化設備
掌握製造核心技術

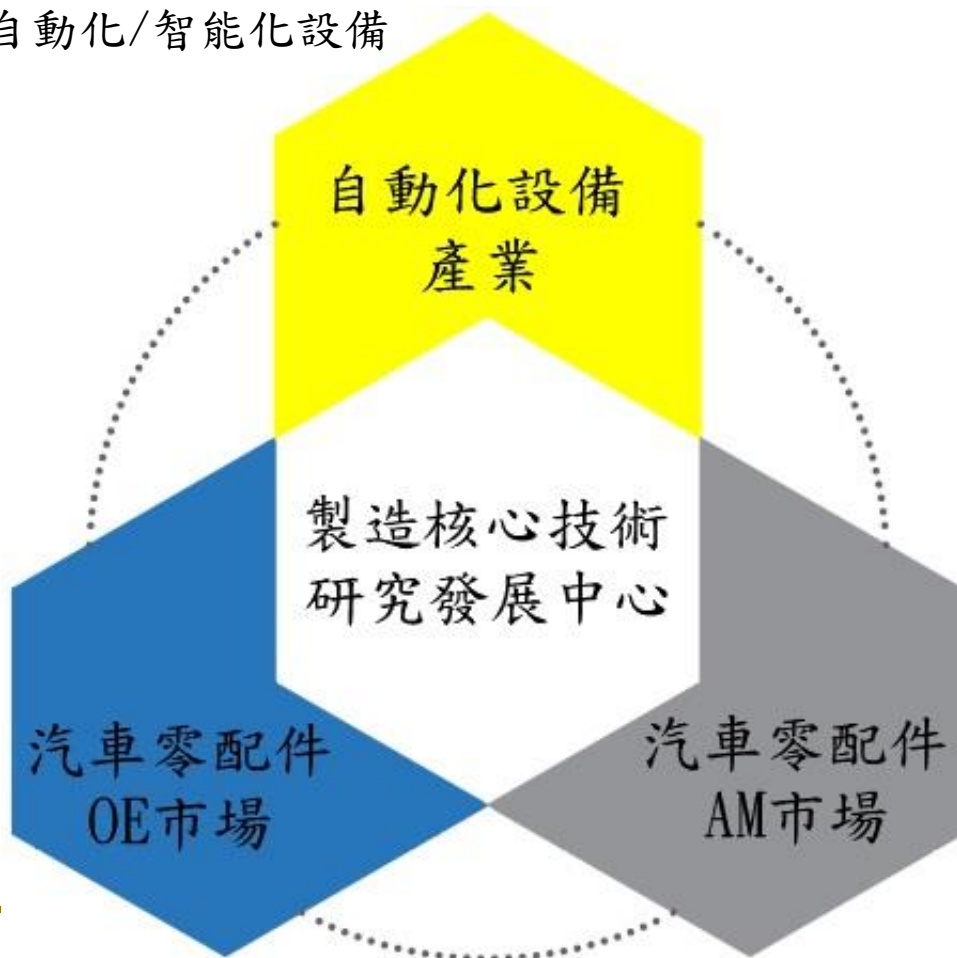



5

競爭優勢



5. 競爭優勢

- 一. 具備塑膠材料開發能力。
- 二. 關鍵製程自動化。
- 三. 擁有產品、模具、自動化設備自主設計製造能力。
- 四. 產品種類多樣化，滿足客人需求。
- 五. 模具開發件數累積已具規模，產業進入門檻高。
- 六. 多角化經營，引進專業人才。



5. 競爭優勢

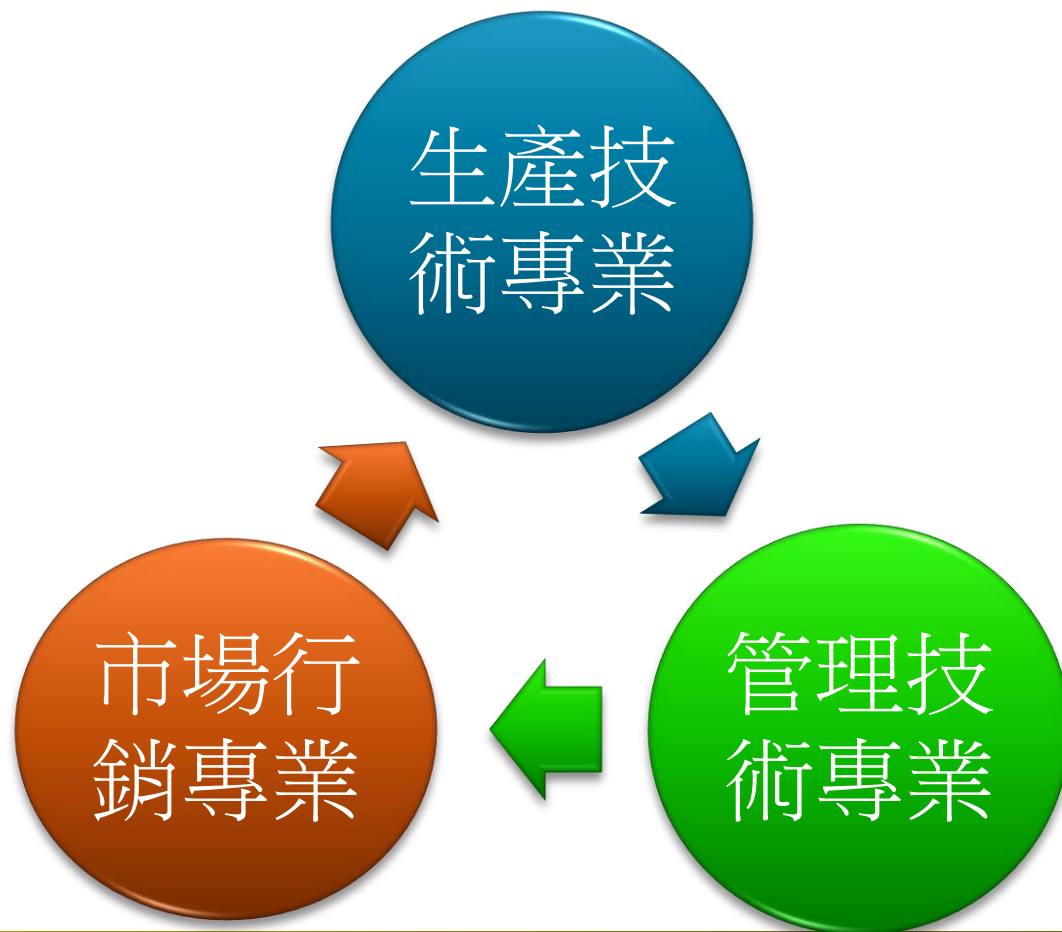

生產技術：

1. 射出成型技術
2. 塗裝技術
3. 電鍍技術
4. 模具技術
5. 自動化設計技術

管理技術：

1. 生產管理技術
2. 快速供貨管理技術
3. 供應鏈管理技術

市場行銷：

1. 客戶開發與管理
2. 訂單與出貨管理
3. 客戶關係管理



5. 競爭優勢 - 全球行銷團隊與進口通路合作夥伴

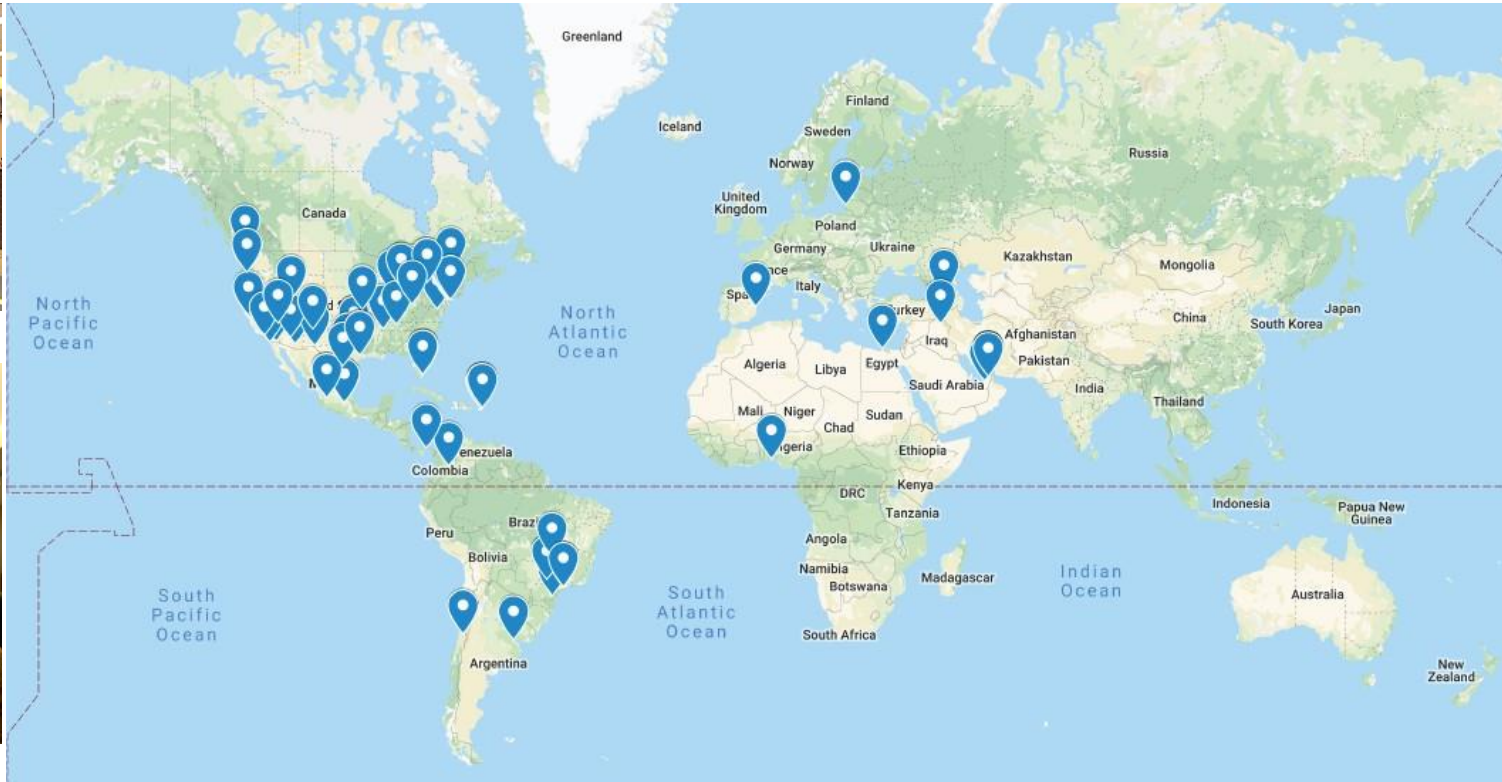

昭輝實業股份有限公司

Your Customers' Best Choice

| YCC Group Presentation

Copyright © 2018 by YCC PARTS MFG CO., LTD. All right reserved.



6

發展策略



1. 製程優化
2. 減少搬運人力
3. 符合環境維護國際趨勢
4. 提升包裝效能
5. 成立研發中心針對製造核心技術研發

6.發展策略

一. 製程優化

- 雷射切割機、保險桿包裝機

二. 減少人力

- 自動搬運車, 減少廠內物流人力
- 生產自動化

三. 國際環保趨勢

- 水性塗料製程
- 新建汙水處理廠

四. 降低成本

- 自製高強度編織布

五. 生產自動化及設備智能化

- 掌握製造核心技術



6.發展策略

智能切割料頭回收系統 研發

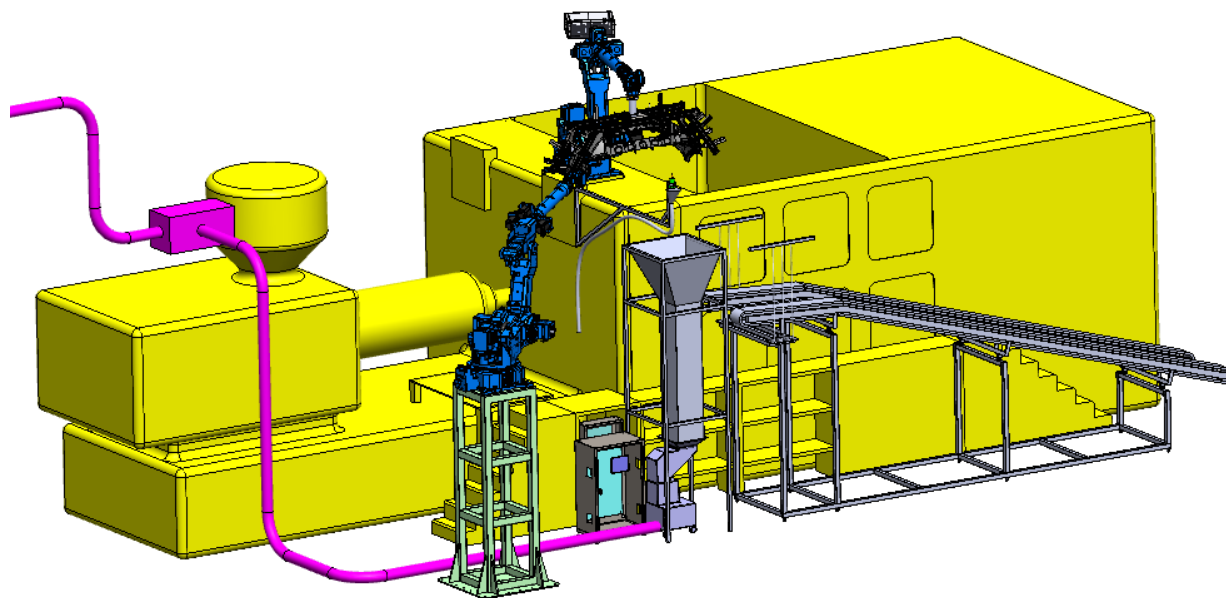

一. 減少人力

- 料頭智能自動切割
節省人力配置。

二. 節能減碳

- 料頭及時粉碎回收，
節省二次粉碎加工。

三. 降低成本

- 料頭回收再利用，
減少原料使用量。



7.願景與展望

- 一、 **Y.C.C.**為全球汽車零組件(AM & OE)主要供應商之一。
- 二、 **Y.C.C.**成為客戶的最佳選擇



Your Customers' best Choice



昭輝實業股份有限公司

Your Customers' Best Choice

Copyright © 2018 by YCC PARTS MFG CO., LTD. All right reserved.

| YCC Group Presentation



Q & A

謝謝各位，敬請指教